

BETRIEBSANLEITUNG FÜR TISCHLEUCHTE

Art.-Nr.: 424 1201, 424 1202, 424 1203, 424 1204

Bitte lesen Sie diese Anleitung sorgfältig und bewahren Sie diese an einem zugänglichen Ort für den späteren Gebrauch auf.

Im Folgenden werden Sicherheitshinweise durch dieses

Symbol gekennzeichnet: 

SICHERHEITSHINWEISE

Nichtbeachtung der Sicherheitshinweise kann zu Lebens-, Verbrennungs- und Brandgefahr führen!

- Installations-, Montagearbeiten und Arbeiten am elektrischen Anschluss dürfen nur durch eine zugelassene Elektrofachkraft durchgeführt werden.
- Sollte die Anschlussleitung beschädigt sein, darf diese nur durch den Hersteller oder durch eine qualifizierte Elektrofachkraft ausgetauscht werden.
- Es dürfen keine Veränderungen am Produkt vorgenommen werden.
- Es darf auch nichts an das Produkt gehängt oder befestigt werden, also zum Beispiel auch keine Dekoration.
- Das Produkt darf nicht abgedeckt sein. Die Luftzirkulation darf nicht beeinträchtigt sein.
- Das Produkt darf im Fehlerfall NICHT mehr berührt und NICHT weiter betrieben werden. Schalten Sie das Produkt durch Freischalten der Leitung an der Sicherung sofort aus! Im Fehlerfall besteht bei Berührung und weiterem Betrieb Lebensgefahr durch elektrischen Schlag, Verbrennungsgefahr oder Brandgefahr!
Ein Fehlerfall liegt vor, wenn
 - sichtbare Beschädigungen auftreten.
 - das Produkt nicht einwandfrei arbeitet (z. B. wenn es flackert).
 - es qualmt, dampft, oder bei hörbaren Knistergeräuschen.
 - Brandgerüche entstehen.
 - eine Überhitzung zu erkennen ist (z. B. Verfärbungen, auch an angrenzenden Flächen).
- Das Produkt darf erst wieder betrieben werden, wenn es durch eine zugelassene Elektrofachkraft instandgesetzt und überprüft worden ist!
- Das Produkt ist nicht für die Bedienung durch Kinder vorgesehen. Stellen Sie sicher, dass Kinder an dem Produkt nicht zu Schaden kommen, z. B. durch Verbrennungen an heißen Oberflächen oder durch elektrischen Schlag.

BESTIMMUNGSGEMÄSSE VERWENDUNG

Dieses Produkt dient nur Beleuchtungszwecken und darf:

- nur mit einer Spannung von 230V ~50Hz betrieben werden.
- nur auf normal bzw. nicht entflammaren Flächen betrieben werden.
- keinen starken mechanischen Beanspruchungen oder starker Verschmutzung ausgesetzt werden.

AUFSTELLORT

-  Das Produkt hat Schutzart IP20 und darf nur entsprechend angewendet werden. IP20: Schutz gegen feste Fremdkörper > Ø 12,5 mm – kein Schutz gegen Wasser. Das Produkt ist für Wohnräume geeignet und darf nicht:
 - in feuchten oder schmutzgefährdeten Räumen betrieben werden.
 - im Bereich hoher Luftfeuchtigkeit betrieben werden.

-  Das Produkt darf nur auf einem stabilen, ebenen und kippfesten Untergrund betrieben werden.

-  Wählen Sie den Aufstellort so, dass keine Gefahr von der Leuchte ausgehen kann (z.B. durch Stolpern, Gegenstoßen, etc.).



MONTAGE

Montieren Sie den Lampenschirm und das Leuchtmittel wie in der Montageanleitung beschrieben und dargestellt.

- Entfernen Sie den auf der Fassung befindlichen Schraubring.
- Setzen Sie den Schirm mit der Ringöffnung auf den Flansch der Fassung.
- Schrauben Sie dann den Schraubring im Uhrzeigersinn wieder auf der Fassung fest.
- Setzen Sie das Leuchtmittel ein.
- Der Netzstecker kann nun in eine geeignete Steckdose eingesteckt werden.



BETRIEB

Inbetriebnahme

-  Verwenden Sie nur Teile (hier insbesondere Lampenschirme), die mit dem Produkt mitgeliefert sind oder als Zubehör beschrieben werden!
-  Überprüfen Sie, ob sich im Produkt lose Teile befinden. Ist das der Fall, und das Vorkommen solcher Teile nicht explizit beschrieben, darf das Produkt nicht installiert oder in Betrieb genommen werden.

WARTUNG UND PFLEGE

Leuchtmittel

-  Tauschen Sie Leuchtmittel immer rechtzeitig vor dem Ende der Lebensdauer aus, um Schäden an Personen, der Leuchte oder anderen Gegenständen zu vermeiden.
-  Schalten Sie erst das Produkt spannungsfrei und lassen es abkühlen, bevor Sie das Leuchtmittel (Lampe) austauschen. Lassen Sie nach vorangegangenen Betrieb erst das Leuchtmittel abkühlen.
-  Verwenden Sie nur für die Leuchte zugelassene Leuchtmittel. Angaben zu zugelassenen Leuchtmitteln befinden sich auf dem Typenschild.

- Zugelassene Leuchtmitteltypen: E27, max. 25W
- Auswechseln des Leuchtmittels
 - Schalten Sie erst das Produkt spannungsfrei und lassen es abkühlen.
 - Schrauben Sie das verbrauchte Leuchtmittel aus der Fassung.
 - Schrauben Sie das neue Leuchtmittel in die Fassung.

Pflege

-  Schalten Sie erst das gesamte Produkt spannungsfrei und lassen es abkühlen, bevor Sie Reinigungs- oder Pflegemaßnahmen an dem Produkt vornehmen.
- Reinigen Sie das Produkt regelmäßig mit einem trockenen, weichen und fusselfreien Tuch oder Staubwedel. Beachten Sie eventuell beiliegende Hinweise.
- Wir empfehlen Ihnen bei der Reinigung des mit der Leuchte gelieferten Lampenschirmes äußerst vorsichtig vorzugehen, insbesondere dürfen keine flüssigen oder scheuernden Reinigungsmittel verwendet werden.
- Schützen Sie das Produkt durch geeignete Maßnahmen, um Veränderungen der Oberfläche zu vermeiden.

LAGERUNG

- Das Produkt muss trocken, vor Verschmutzungen und mechanischen Belastungen geschützt, gelagert werden.

 Nach einer feuchten oder verschmutzenden Lagerung darf das Produkt erst nach einer Zustandsprüfung durch eine zugelassene Elektrofachkraft betrieben werden.

ÖKODESIGN UND ENTSORGUNG (Europäische Union)

 Leuchtmittel können in dieser Leuchte vom Endnutzer ausgetauscht werden. Sie können auch am Ende der Lebensdauer des Produktes vom Endnutzer entnommen werden.

 Produkt nicht im Hausmüll entsorgen! Produkte mit diesem Symbol sind entsprechend der Richtlinie über Elektro- und Elektronik-Altgeräte über die örtlichen Sammelstellen für Elektro-Altgeräte zu entsorgen!

Holländer, Krefelder Straße 81, 40549 Düsseldorf
E-Mail: info@hollaender.de

Technische Änderungen vorbehalten.

**WICHTIG: VOR DER INSTALLATION BITTE
SORGFÄLTIG DURCHLESEN**

* Vor Installation des Lampenschirmes und des Leuchtmittels ist darauf zu achten, dass der Netzstecker gezogen und der Schalter der Leuchte ausgeschaltet ist.

Artikel – Nummer:

424 1201, 424 1202, 424 1203, 424 1204

230 V – 50 Hz

E27 max. 25 Watt

INSTALLATION DES LAMPENSCHIRMES UND LEUCHTMITTELS

1. Entfernen Sie den Schraubring (A), indem Sie diesen gegen den Uhrzeigersinn abdrehen

2. Setzen Sie den Schirm mit der Ringöffnung (B) auf den Flansch der Fassung (C)

3. Schrauben Sie nun den Schraubring (A) im Uhrzeigersinn wieder auf der Fassung fest.

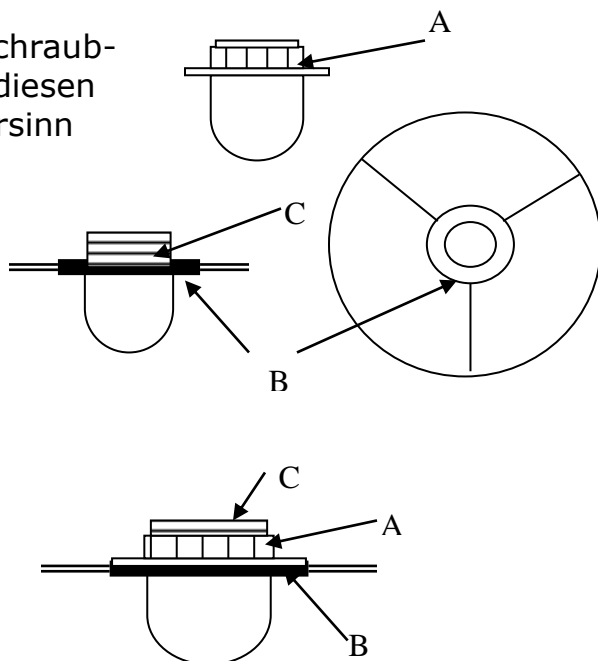

4. Installieren Sie nun das Leuchtmittel in der Fassung - Netzstecker ist gezogen und Leuchte ohne Strom

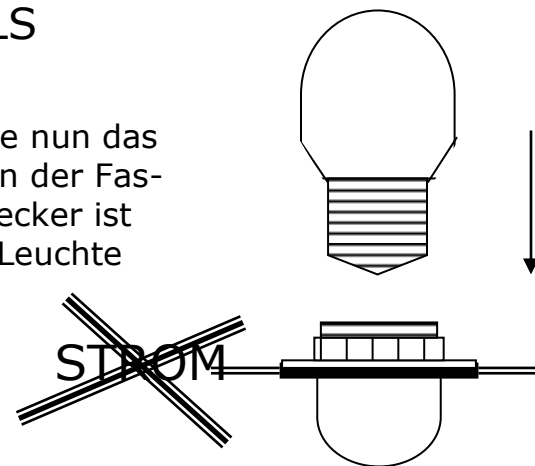

5. Nach der Leuchtmittelinstallation ist die Leuchte betriebsbereit - der Netzstecker kann eingesteckt und die Leuchte eingeschaltet werden.

Achtung:

1. Lassen Sie die Leuchte bei einem Funktionsfehler bitte nur in einer Elektro-Fachwerkstatt reparieren.
2. Das Leuchtmittel kann bei längerer Nutzung sehr heiß werden und bei Berührung zu Verbrennungen führen. Im Falle eines Leuchtmittelaustausches schalten Sie bitte die Leuchte aus und lassen Sie das Leuchtmittel erst abkühlen, bevor Sie das Leuchtmittel wechseln.
3. Ein Leuchtmittelaustausch ist nur bei ausgeschalteter Leuchte und gezogenem Netzstecker durchzuführen.
4. Verwenden Sie nur ein Leuchtmittel bis maximal der Wattangabe (Aufkleber) auf dem Schraubring (A).